



NU6-II G

Protección contra sobretensiones transitorias

1 General

- 1.1 Certificados internacionales según corresponda.
- 1.2 Número de polos: 1, 2, 3, 4, 1P+N, 3P+N.
- 1.3 Tensión nominal estándar: 230/400V, AC50/60Hz;
- 1.4 Aplicación: Protección eléctrica, para instalaciones y dispositivos conectados a las mismas, contra sobretensiones provocadas por rayos o producidas en la propia instalación.
- 1.5 En conformidad con: IEC/EN 61643-11



2 Datos técnicos

Referencia	Max. tensión continua Operacional Uc (V)	Nivel de protección Up (kV)	Máxima corriente de descarga Imax (8/20µs)(kA)	Corriente nominal de descarga In (8/20µs) (kA)
NU6- II G(/F)	275	1,5	40	20
	320	1,6		
	385	1,8		
	440	2,0		
	255(NPE)	1,5	65	30
	275	1,6		
	320	1,8		
	385	2,0		
	440	2,2		
	255(NPE)	1,8	100	50
	275	2,0		
	320	2,1		
385	2,2			
440	2,4			

Complementos auxiliares	Configuración	Tensión nominal Un(V)	Corriente nominal In(A)
Contacto auxiliar	1NA+1NC	250V AC	0,5

3. Cómo seleccionar el protector de sobretensiones adecuado.

- a. La tensión debe de ser $\leq U_c$;
- b. $U_p <$ Máxima tensión impulsional permitida del elemento a proteger
- c. Las protecciones deben de ser seleccionadas en correspondencia al tipo de configuración de red y al modo de protección.

Referencia	Max. Tensión continua operacional Uc (V~)	Tipo de red	Modo de protección	Circuito de conexión	Número de polos
NU6-II G(/F)	275	TN-S	L-PE,L-N,N-PE	1 fase,3 fases 5 cables	1,2,4, 1P+N,3P+N
		TN-C	L-PEN	1 fase,3 fases 4 cables	1,3
		TT	L-N,N-PE	1 fase,3 fases 4 cables	1P+N,3P+N
	320	TN-S	L-PE,L-N,N-PE	1 fase,3 fases 5 cables	1,2,4, 1P+N,3P+N
		TN-C	L-PEN	1 fase,3 fases 4 cables	1,3
		TT	L-N,N-PE	1 fase,3 fases 4 cables	1P+N,3P+N
	385	TN-S	L-PE,L-N,N-PE	1 fase,3 fases 5 cables	1,2,4, 1P+N,3P+N
		TN-C	L-PEN	1 fase,3 fases 4 cables	1,3
		TT	L-PE, L-N,N-PE	1 fase,3 fases 4 cables	1,2,4, 1P+N,3P+N
	440	TN-S	L-PE,L-N,N-PE	1 fase,3 fases 5 cables	1,2,4, 1P+N,3P+N
		TN-C	L-PEN	1 fase,3 fases 4 cables	1,3
		TT	L-PE,L-N,N-PE	1 fase,3 fases 4 cables	1,2,4, 1P+N,3P+N
IT		L-PE	1 fase,3 fases 3 cables	1,3	

4. Funciones

- 4.1 Este producto está compuesto de dos partes principales:El cartucho de protección 4 y la base 2;
- 4.2 Cuando el cartucho esté dañado, se indicará a través de la ventana 3. Por favor, sustituya el cartucho de protección 4. No es necesario desconectar el circuito para realizar la sustitución segura del cartucho.
- 4.3 La parte 1 indica la máxima tensión operativa del producto y tiene como función codificar el cartucho para evitar su sustitución errónea en caso de que se dañe y sea necesario el cambio.

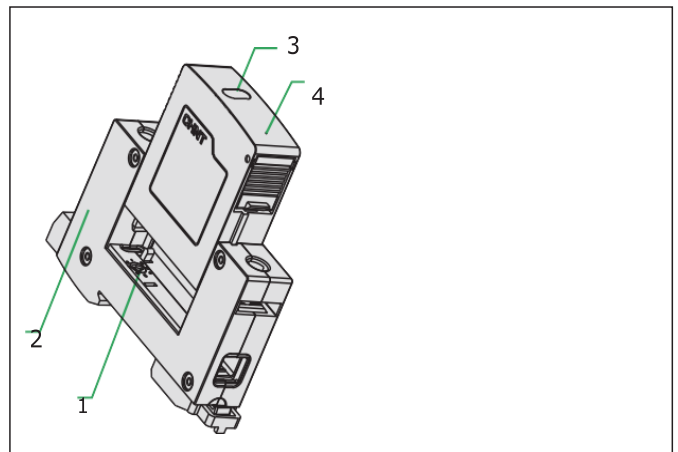

5. Dimensiones (mm)

NU6- II G/F (40, 65kA) con indicador de estado

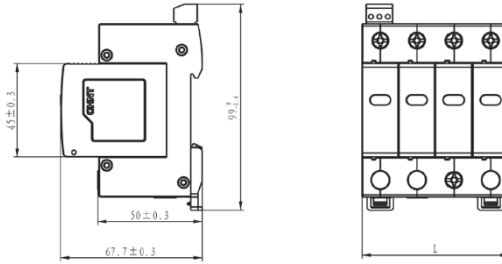

NU6- II G/F

	1P	1P+N, 2P	3P	3P+N, 4P
L(mm)	18 ⁰ _{-0.6}	36 ⁰ _{-1.2}	54 ⁰ _{-2.4}	72 ⁰ _{-2.4}

NU6- II G/F (40, 65kA) sin indicador de estado

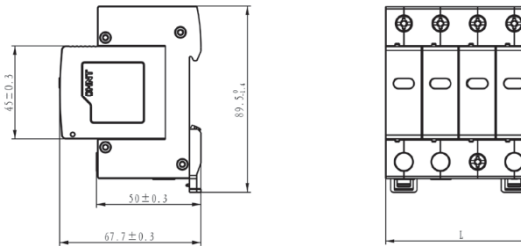

NU6- II G

	1P	1P+N	2P	3P	3P+N	4P
L(mm)	36 ⁰ _{-1.2}	54 ⁰ _{-2.4}	72 ⁰ _{-2.4}	108 ⁰ _{-3.6}	126 ⁰ _{-3.6}	144 ⁰ _{-4.8}

NU6- II G

NU6- II G/F (100kA) con indicador de estado

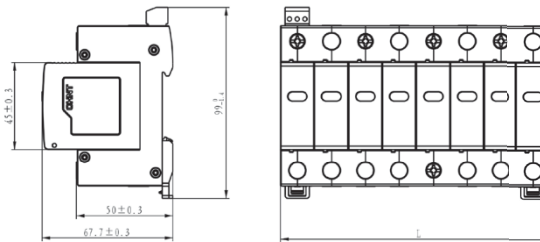

NU6-116/F

	1P	1P+N, 2P	3P	3P+N, 4P
L(mm)	18 ⁰ _{-0.6}	36 ⁰ _{-1.2}	54 ⁰ _{-2.4}	72 ⁰ _{-2.4}

NU6- II G/F (100kA) sin indicador de estado

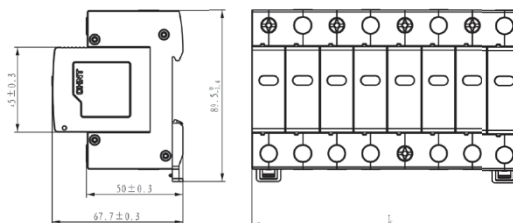

NU6-116

	1P	1P+N	2P	3P	3P+N	4P
L(mm)	36 ⁰ _{-1.2}	54 ⁰ _{-2.4}	72 ⁰ _{-2.4}	108 ⁰ _{-3.6}	126 ⁰ _{-3.6}	144 ⁰ _{-4.8}

6. Esquemas y conexionado

Sistemas de Redes TN

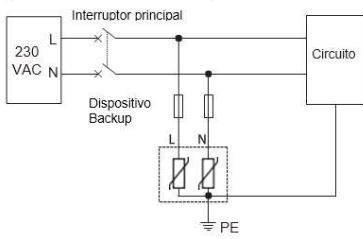

NU6-IIG 40kA 2P
 NU6-IIG 65kA 2P
 NU6-IIG 100kA 2P

Sistemas de Redes IT

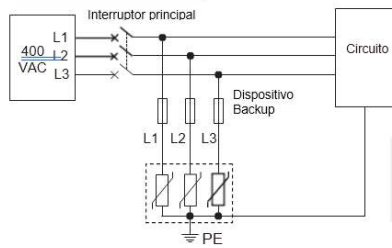

NU6-IIG 40kA 3P
 NU6-IIG 65kA 3P
 NU6-IIG 100kA 3P

Sistemas de Redes TT

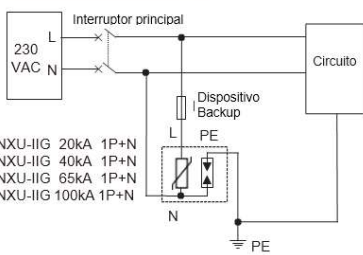

NXU-IIG 20kA 1P+N
 NXU-IIG 40kA 1P+N
 NXU-IIG 65kA 1P+N
 NXU-IIG 100kA 1P+N

NU6-IIG 40kA 1P+N
 NU6-IIG 65kA 1P+N
 NU6-IIG 100kA 1P+N

Sistemas de Redes TT

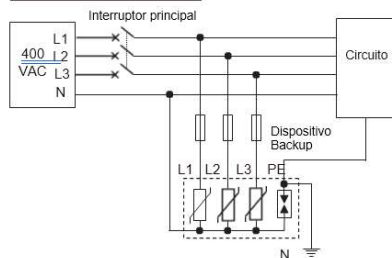

NU6-IIG 40kA 3P+N
 NU6-IIG 65kA 3P+N
 NU6-IIG 100kA 3P+N

Sistemas de Redes TN-C

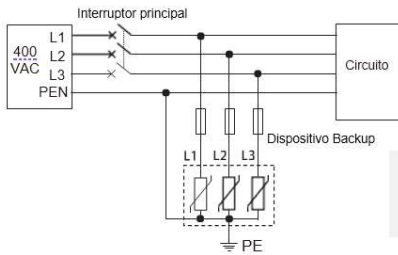

NU6-IIG 40kA 3P
 NU6-IIG 65kA 3P
 NU6-IIG 100kA 3P

Sistemas de Redes TN-S

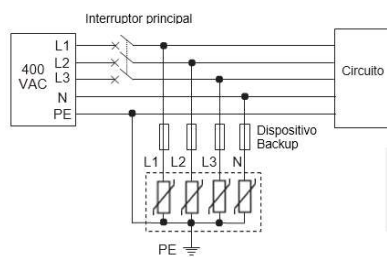

NU6-IIG 40kA 4P
 NU6-IIG 65kA 4P
 NU6-IIG 100kA 4P